

# B.E.G. LUXOMAT® AL20

## Bedienungsanleitung Bewegungsmelder-Leuchte LUXOMAT® AL20 280 mit Dekolicht

### 1 Leuchtenaufbau

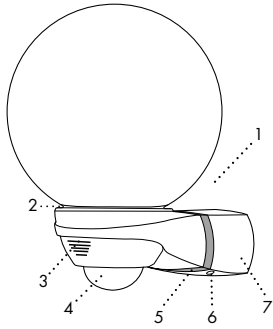

- 1) Bewegungsmelder-Leuchte kombinierbar mit 2 verschiedenen Glas-Typen
- 2) Adapterring verstellbar, mit Stiftschrauben
- 3) Abdeckung aufklappbar durch Drücken auf die Riffelung
- 4) Sensorkopf horizontal und vertikal schwenkbar (auch als Version ohne Bewegungsmelder lieferbar)
- 5) LED-Dekolicht-Ring
- 6) Arretierungsschraube für Anschlusssockel
- 7) Anschlusssockel steckbar

### 2 Montage Leuchten-Glas

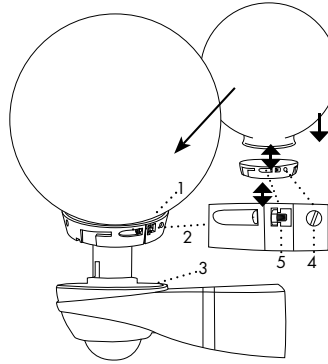

- 1) Adapterring auf Glas befestigen, dafür:
- 2) durch Anziehen der 3 Zentrierschrauben (Nr. 4) diesen auf dem Glaskragen zentrieren und mittels Fixierschraube (Nr. 5) auf Glaskragen befestigen.  
(Für kleinere Glasöffnungen die beiliegenden längeren Zentrierschrauben verwenden).
- 3) Glas mit Adapterring auf den Sockel aufsetzen und durch Drehung nach links einrasten lassen.

### 3 Demontage Leuchten-Glas

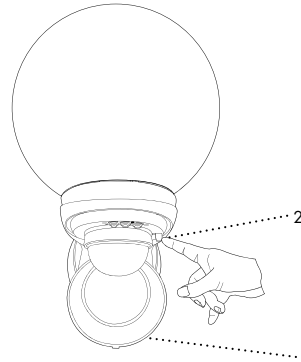

- 1) Zum Abnehmen des Glases auf die Riffelung des Abdeckrings drücken und diesen nach unten klappen
- 2) Den Hebel zur Seite drücken und mit Drehung nach links das Glas mit dem Haltering abnehmen

### 4 Montagearten

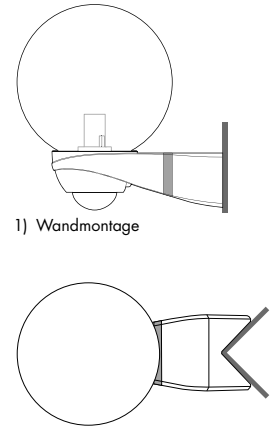

- 1) Wandmontage
- 2) Ausseckmontage mit Ecksockel (im Lieferumfang)

### 5 Installation

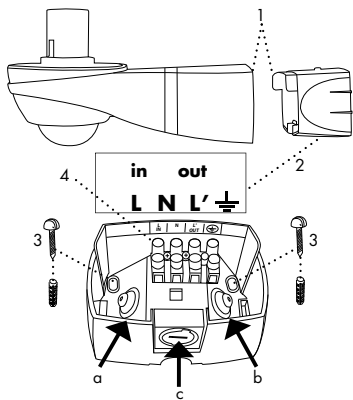

- 1) Leuchtenunterteil von Stecksockel lösen durch Drehung der Arretierungsschraube (c) im Gegenuhrzeigersinn bis Linksanschlag
- 2) Kabel einführen, dabei Kabeleinführung links (a) oder rechts (b) verwenden
- 3) Montagesockel mit zwei Schrauben montieren
- 4) Kabel gemäss Klemmenbeschriftung anschliessen (Schaltbilder siehe Pt. 16)
- 5) Leuchtenunterteil (1) auf Stecksockel (2) aufstecken und Arretierungsschraube (c) bis Rechtsanschlag drehen

### 6 Inbetriebnahme/Einstellungen

#### Selbstprüfzyklus

Nach Stromanschluss durchläuft die AL20 einen Selbstprüfzyklus von 60 Sekunden (LEDs blinken). Danach ist das Gerät betriebsbereit und die Einstellungen können manuell bzw. mit Fernsteuerung (siehe Pt. 11) vorgenommen werden.

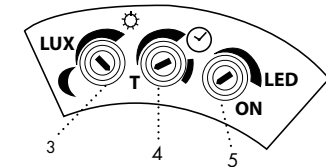
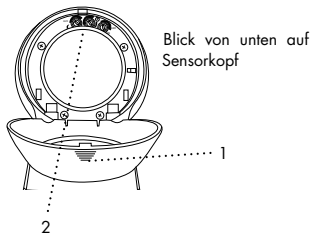

- 1) Abdeckung durch Druck auf die Riffelung nach unten klappen
- 2) Nachlaufzeit, Dämmerungswert und LED-Dekolicht gegebenenfalls mit Schraubenzieher einstellen

- 3) Dämmerungswert:  
Nachtbetrieb... Dämmerung... Tagbetrieb  
(Tagbetrieb: Lichtfühler inaktiv, Schalten bei jeder Helligkeit)
- 4) Nachlaufzeit:  
Stufenlos einstellbar Testbetrieb, 15 Sek. ... 16 Min., (Testbetrieb: zum Testen des Erfassungsbereiches schaltet der Bewegungsmelder die Beleuchtung bei jeder im Erfassungsbereich erkannten Bewegung kurz ein/aus)

- 5) LED Dekolicht-Ring (siehe Pt. 1.5):  
Der Dekolicht-Ring besteht aus 4 x 1 Watt LEDs mit weissem Licht. Er dient als zusätzliche Dauerbeleuchtung für dekorative Zwecke und wird nur über den Dämmerungsschalter aktiviert und gesteuert.

Durch Drehung im Uhrzeigersinn können die LEDs der Reihe nach einzeln aktiviert werden, solange bis der ganze Ring aufleuchtet

### 7 Werksvoreinstellung/Reset

Das Gerät befindet sich bei Auslieferung auf Werksvoreinstellung **T** und ist damit sofort betriebsbereit. In der Werksvoreinstellung sind folgende Parameter aktiv:

Nachlaufzeit: 3 min.  
Dämmerungswert: ca. 20 Lux

Timer und Lux-Drehregler zeigen in ihrer Endposition auf **T**. In dieser Einstellung ist die Funktion «Test» ausser Betrieb. Die Testfunktion kann nur durch Verlassen der Werkseinstellung in den normalen Betrieb aktiviert werden.

**Verlassen der Werkseinstellung:**  
geschieht durch Betätigen des Lux-Drehreglers aus der Endstellung **T** heraus in eine beliebige andere Position.

**Reset:**  
Das Einstellen auf «Werksvoreinstellung» aus jeder beliebigen anderen Position bewirkt einen «Reset» des Gerätes. D.h. sämtliche eingestellten Parameter werden auf Werksvoreinstellung zurückgesetzt (schnelles Blinken aller LEDs).

### 8 Erfassungsbereich

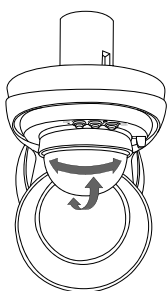

Der Erfassungsbereich kann durch Drehen des Sensorkopfes in horizontaler und vertikaler Richtung verändert werden.

### 9 Erfassungsbereiche bei einer Montagehöhe von 1,8m

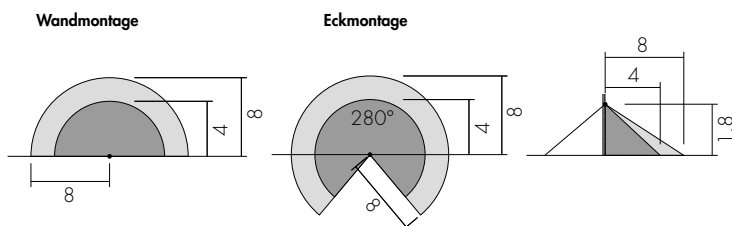

- Reichweite bei seitlichem Vorbeigehen: ca. 8 m
- Reichweite bei direktem Draufzugehen: ca. 4 m

### 10 Montageort

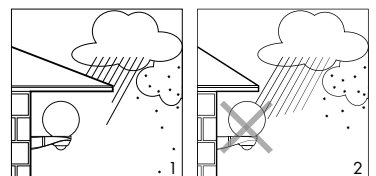

- 1) Gerät an einem geschützten Ort montieren
- 2) Starke Witterungseinflüsse verringern die Lebensdauer des Gerätes. Unfachgerechte Montage bzw. nicht bestimmungsgemässer Einsatz behindert dessen einwandfreien Betrieb.

## 11 Einstellung mit Fernsteuerung

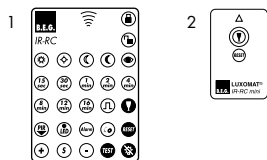

- 1) LUXOMAT® IR RC (Zubehör, siehe Pt. 19)
- 2) LUXOMAT® IR RC mini (Zubehör, siehe Pt. 19)

**Achtung:** Einstellungen mit der Fernsteuerung überschreiben die mittels Potentiometer (siehe Pt. 6) vorgenommenen Einstellungen (Funktionsbeschreibung siehe Pt. 12)

## 12 Funktionen LUXOMAT® IR RC

**Gerät entsperren**

- Dämmerungswert: Tagbetrieb**  
Lichtfühler inaktiv, Schalten bei jeder Helligkeit
- Dämmerungswert: ca. 100 Lux**  
Beginn Dämmerung
- Dämmerungswert: ca. 25 Lux**  
Fortgeschrittene Dämmerung
- Dämmerungswert: ca. 2 Lux**  
Dunkel
- Automatisches Einlesen des aktuellen Lichtwertes**  
individueller Lichtwert  
2 - 2500 Lux
- Nachlaufzeit**  
15 Sek. bis 16 Minuten
- Taste ohne Funktion**
- Dekolicht**  
Ein-/Ausschalten des Dekolichtes (siehe auch Pt. 15)
- Bewegungsanzeige**  
Ein-/Ausschalten
- Alarmfunktion**  
Ein-/Ausschalten,  
(Alarm: Blinken der Beleuchtung während 30 Sek., dann Normalbetrieb)
- Urlaubs- und Komfortfunktion**  
Ein-/Ausschalten  
Ein: Bei Erreichen des Dämmerungswertes 1 Stunde Dauerlicht unabhängig von Bewegungen, danach Normalbetrieb (Einschaltdauer veränderbar, Siehe Pt. 14)
- Empfindlichkeitsregelung**  
~ +15%, ~ -30%
- Reset**  
Löschen sämtlicher mit der Fernsteuerung eingestellten Werte (danach Potentiometer-Einstellungen aktiv, siehe Pt. 6)

**Gerät sperren**

- Testbetrieb**  
Licht schaltet bei erkannter Bewegung im Erfassungsbereich kurz ein/aus.
- Licht EIN für 12 h / Licht AUS für 12 h**  
Einmaliges Drücken schaltet das Licht für 12 Stunden ein. Zweimaliges Drücken schaltet das Licht für 12 Stunden aus (siehe auch Pt. 13)
- Licht Aus**  
Licht schaltet erneut ein, sobald Bewegung erkannt werden.
- Reset**  
Licht Aus, danach Automatikbetrieb

## 13 Freischaltung «Licht AUS»

Die Funktion Licht AUS für 12h ist am Bewegungsmelder ab Werk aus Sicherheitsgründen (Sabotage) gesperrt, und muss bei Bedarf zuerst wie folgt freigeschaltet werden:

1. Gerät vom Netz trennen
2. Netz anlegen - es beginnt ein Selbstprüfzyklus von 60 Sekunden Dauer (LEDs blinken, siehe auch Pt. 6).
3. Funktion «Licht AUS» Freischalten/Sperren während dem Selbstprüfzyklus:

**Freischaltung der Funktion «Licht AUS»** durch Betätigung der Taste «Licht AUS» während dem Selbstprüfzyklus (schnelles Blinken der LEDs)

**Sperren der Funktion «Licht AUS»** durch Betätigung der Taste «Reset» während dem Selbstprüfzyklus (langsam Blinken der LEDs)

**Hinweis:** Die Durchführung eines «Reset» mittels Potentiometer (siehe Pt. 7) bzw. mittels Fernsteuerung (siehe Pt. 12) hat keinen Einfluss bezüglich dem Betriebsmodus Freischaltung/Sperre der Funktion «Licht AUS»

## 14 Urlaubs- und Komfortfunktion

**Verändern der Einschaltdauer der Urlaubs- und Komfortfunktion:**

1. Gerät mit Fernsteuerung «entsperren»
2. Taste «Co» auf Fernsteuerung betätigen (LEDs blinken). Während der nachfolgenden 10 Sekunden:
3. Einschaltdauer mit Fernsteuerung wählen von «15s»=15 min ... «16 min»=16 h
4. Gerät mit Fernsteuerung «sperren»
5. Urlaubsfunktion ist jetzt eingeschaltet bzw. aktiv (Deaktivierung siehe Pt. 12)

**Hinweis:** Bei aktivierter Urlaubs- und Komfortfunktion und Unterschreitung des vorgegebenen Dämmerungswertes schaltet die AL20 die Beleuchtung nicht sofort, sondern mit einer Zeitverzögerung von 1 Minute ein.

## 15 Dekolicht

**Einstellung des Dekolichtes mit Fernsteuerung:**

Durch sukzessives Betätigen der Taste «PIR» können paarweise LEDs oder die Rundum-Beleuchtung aktiviert werden. 6 verschiedene Beleuchtungsarten sind möglich: (oben, unten, rechts, links kombinierbar, sowie Rundumlicht).

## 16 Schaltbilder



**Achtung: Alle Arbeiten am 230 V Netz dürfen nur durch den Fachmann ausgeführt werden! Vor der Installation Netz abschalten.**

**Normalbetrieb**

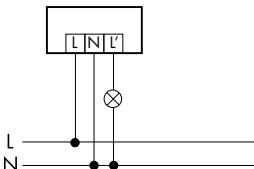

**Parallelschaltung**

Wir empfehlen, nie mehr als fünf Bewegungsmelder-Leuchten parallel zu schalten

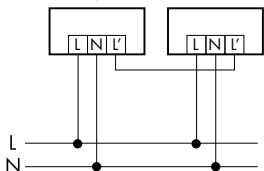

**Normalbetrieb mit externem Taster**

Taster muss ca. 0.5 - 2 sec. gedrückt werden. Licht erlöscht danach automatisch nach Ablauf der eingestellten Nachlaufzeit.

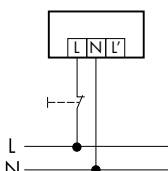

## Dauerlicht mit externem Schalter

Ermöglicht das manuelle Einschalten der angeschlossenen Beleuchtung. Achtung: Licht muss wieder manuell ausgeschaltet werden.

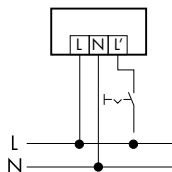

## 17 Technische Daten

**Netzspannung:** 230V~ +6% -10%

**Reichweite:** max. 8 m bei 1,80 m Montagehöhe

**Primärlicht:** Energiesparlampe mit E27 Fassung

oder Glühlampe E27 max 100 W

**Sekundärlicht:** 4 Stück LED / 1 W, weiss

**Zeiteinstellung:** 15 Sek. - 16 Min.

**Dämmerungsschalter:** ca. 2 - 2500 Lux

**Werkvoreinstellung:** Nachlaufzeit 3 Min,

Dämmerungsschalter ca. 20 Lux

**Erfassungswinkel:** 280°

**Schutzart/-klasse:** IP44 / II

**Abmessungen:** H 124 x B 110 x T 220 mm

**Material:** UV-stabilisiertes Polycarbonat

**Farben:** weiss / schwarz

**Montagearten:** Wandmontage, Ausseneckmontage mit Ecksockel (im Lieferumfang)

**Kabeleinführung:** von rechts oder links

**Einstellungen:** mit Drehreglern (Zeit, Luxwerte, LED), mit Infrarot-Fernsteuerung für alle Funktionen

## 18 Abmessungen (mm)

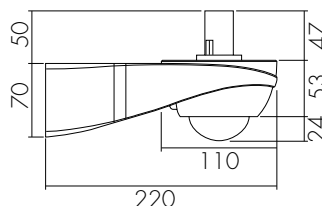
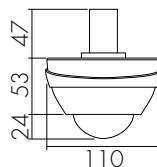

BEG Vertrieb Schweiz:

**Swisslux AG**

Industriestrasse 8

CH-8618 Oetwil am See

Tel: 043 844 80 80

Fax: 043 844 80 81

E-Mail: info@swisslux.ch

Internet: http://www.swisslux.ch

## 19 Artikel/Art.-Nr./Zubehör

**LUXOMAT® AL20 Bewegungsmelder-Leuchten:**

AL20 280 Opalglas, weiss: 924 364 519

AL20 280 Opalglas, schwarz: 924 364 509

AL20 280 Blasenglas, weiss: 924 365 519

AL20 280 Blasenglas, schwarz: 924 365 509

**LUXOMAT®AL20 Leuchten ohne Bewegungsmelder:**

AL20 Opalglas, weiss: 924 324 519

AL20 Opalglas, schwarz: 924 324 509

AL20 Blasenglas, weiss: 924 325 519

AL20 Blasenglas, schwarz: 924 325 509

**LUXOMAT® Fernbedienungen:**

IR RC (inkl. Wandhalter) 535 949 005

IR RC mini 535 949 025

