



IL1-R35-4-MS

LED-Leuchte mit Bewegungsmelder und
Notlicht

E-Nr: 941 401 509

nicht mehr lieferbar

Produktbeschreibung

- Stromsparende, langlebige LED-Technik
- Hochwertige Verarbeitung und Materialien, Swiss-Made
- Intelligente Decken- und Wandanbauleuchte, rund
- Leistungsstarker, störsicherer Passiv-Infrarot-Bewegungsmelder
- Leuchte auch ohne Melder erhältlich
- Hochempfindliche und störteste Passiv-Infrarot-Anwesenheitserfassung, klare Bereichs-Eingrenzung dank Abdeckclip
- Schaltet automatisch in Abhängigkeit von Bewegung und Helligkeit
- Zeitloses Design aus weiss-mattem Acrylglas
- Fernbedienung als Zubehör lieferbar
- Sofort Betriebsbereit dank Werksprogramm
- Notlicht mit Leuchtdauer > 1 h, inkl. Selbsttest

Illustrationen

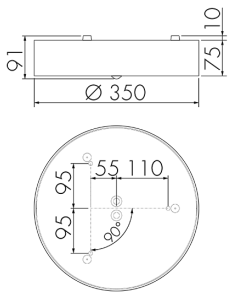

Abmessungen in mm

Erfassungsschemas

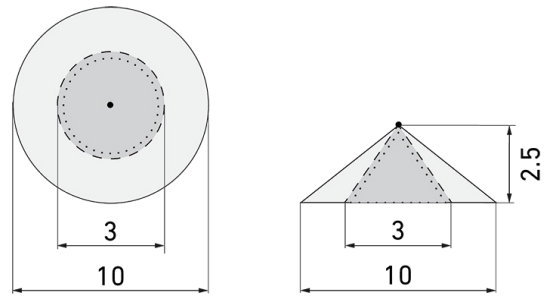

Abmessungen in m

links: Aufsicht, rechts: Seitenansicht

- Reichweite bei sitzender Tätigkeit (Präsenz)
- Reichweite bei direktem Draufzugehen (radial)
- Reichweite bei seitlichem Vorbeigehen (tangential)

Technische Daten

Schaltbilder

Normalbetrieb

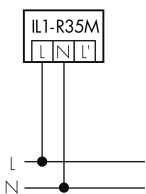

Normalbetrieb mit externer Leuchte

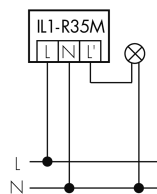

Normalbetrieb mit externer Leuchte und RC-Glied

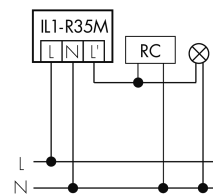

Normalbetrieb mit externem Taster

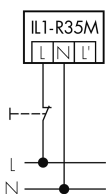

Parallelbetrieb

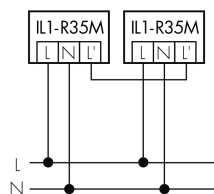

Dauerlichtbetrieb mit externem Schalter

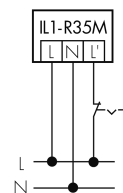

Zubehör



IR-RC
IR-Fernbedienung
E-Nr: 535 949 005



IR-PD Mini
IR-Fernbedienung, klein
E-Nr: 535 949 035



EBG-Aries-R35
Einbetoniergehäuse
E-Nr: 941 490 009