

Cetus-L120-3-B

Intelligente Leuchte TRIVALITE mit
Präsenzmelder

E-Nr: 941 404 349

nicht mehr lieferbar



Produktbeschreibung

- Orientierungslicht für erhöhte Sicherheitsanforderungen in Altersheimen, Spitälern, öffentlichen Bauten etc.
- Hochwertige Verarbeitung und Materialien, Swiss-Made
- Intelligente Decken- und Wandanbauleuchte, linear
- Leuchte auch ohne Melder erhältlich
- Hochempfindliche und störteste Passiv-Infrarot-Anwesenheitserfassung, klare Bereichs-Eingrenzung dank Abdeckclip
- Dimmt oder schaltet automatisch in Abhängigkeit von Präsenz und Tageslicht
- Einfache Funk oder 1-Draht-Erweiterung zu intelligentem, vorkonfiguriertem Leuchten-Netzwerk
- 2 Eingänge zur Übersteuerung mit Tastern, Zeitschaltuhren oder Bewegungsmeldern
- Schwarm- Funktionalität
- Zeitloses Design aus weiss-mattem Acrylglas
- Optionale Fernbedienung für das Anpassen der Steuerprogramme
- Sofort betriebsbereit dank vorkonfigurierten Steuerprogrammen
- DC-Erkennung mit automatischem Aufruf von Notlicht-Steuerprogramm

Illustrationen

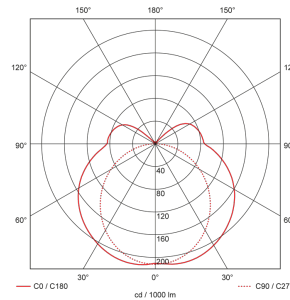
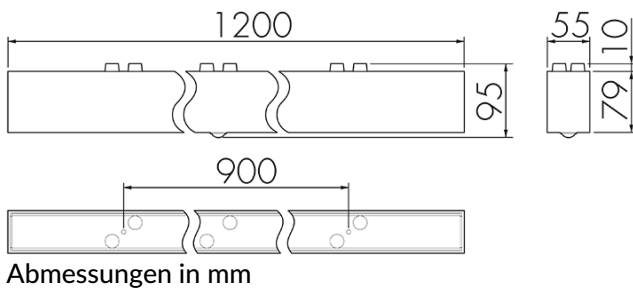

Erfassungsschemas

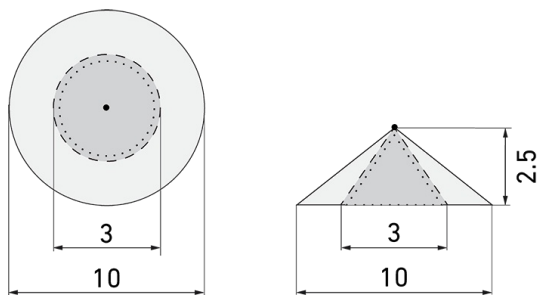

Abmessungen in m

links: Aufsicht, rechts: Seitenansicht

- Reichweite bei sitzender Tätigkeit (Präsenz)
- - - Reichweite bei direktem Draufzugehen (radial)
- Reichweite bei seitlichem Vorbeigehen (tangential)

Technische Daten

Lichttechnik	
Farbtemperatur [K]	3000
Farbwiedergabe-Index (CRI)	> 85
Leuchtmittel	LED
Lichtanteil direkt-indirekt	82 % / 18 %
Lichtausbeute [lm/W]	84
Lichtaustritt	direkt
Lichtstrom ab Diffusor [lm]	1700
Montageeigenschaften	
Montagekategorie	Decken-Anbau
Geeignet für Deckenmontage	ja
Geeignet für Wandmontage	ja
Montagehöhe empfohlen [m]	2.5 - 3

Anschlussart	Schraubklemme
Material und Bauform	
Breite [mm]	55
Höhe/Tiefe Total [mm]	95
Länge [mm]	1200
Schutzart [IP]	IP30
Schutzklasse	I
Prüfzeichen	CE
Oberflächenschutz Gehäuse	Verzinkt
UV-Beständig	ja
Farbe	Weiss
Elektrotechnische Eigenschaften	
Spannungsversorgung [V]	230 V
Spannungsart	AC
Netzfrequenz [Hz]	50 - 60
Maximale Länge Datendraht «D» [km]	1
Maximale Leistungsaufnahme [W]	26 W
Sensoreigenschaften	
Reichweite bei seitlichem Vorbeigehen (tangential) [m]	5
Reichweite bei direktem Draufzugehen (radial) [m]	1.5
Reichweite für sitzende Personen (Präsenz) [m]	1.5
Erfassungswinkel [°]	360
Funktionseigenschaften	
Werksprogramm	ja
Fernbedienbar	Fernbedienbar über IR-Bluetooth Dongle (IR-Connect), mit Swisslux App (iOS, Android)
Steuerung	TRIVALITE
Geeignet für drahtlose Übertragung	ja
Physische Ausgänge	
Konstantlichtregelung	ja
Orientierungslicht	ja
Ansprehhelligkeit [lx]	1 - 1000
Ausgang [1]	
Steuerausgang	Kommunikation IL-C
Halbautomatik	ja
Funktionseigenschaften [Eingang]	
Slaveeingang	ja

Tastereingang ja

Funktionseigenschaften [Eingang 2]

Slaveeingang ja

Tastereingang ja

Deklarationen

Energieeffizienzklasse Leuchte/System G

Energieeffizienzklasse Leuchtmittel C

Lebensdauer L70B10 bei 25°C [h] 50000

Notlicht

Geeignet für Notlicht ja

Lichtstrom bei Notlicht ab Diffusor [lm] 200

Notlicht mit 230 V DC

Lieferumfang

Betriebsgerät LED, ja

Bewegungsmelder ja

Leuchtmittel ja

Lichtsensoren ja

Schaltbilder

Draht Gruppen/System-Betrieb

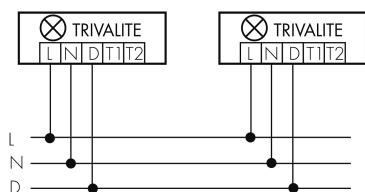

Normalbetrieb mit externem Taster

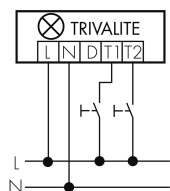

Funk Gruppen/System-Betrieb

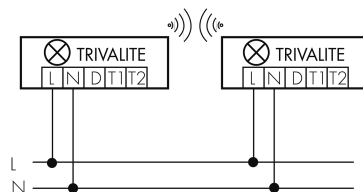

Master-Slave-Betrieb

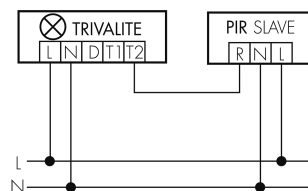

Gruppen-/Systembetrieb über 2 Sicherungsgruppen

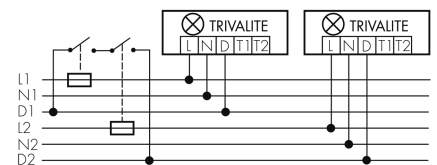

Zubehör

**IR-RC**

IR-Fernbedienung
E-Nr: 535 949 005

**IR-Connect**

Bluetooth-IR Schnittstelle TRIVALITE
E-Nr: 941 933 999

**EBG-Cetus-L120** solange Vorrat reicht

Einbetoniergehäuse
E-Nr: 941 490 019

**Norma-PM**

Pendelmontageset zu Leuchtentyp
TRIVALITE Norma
E-Nr: 941 900 069