



## LC 200/S

Détecteur de mouvement 10A, noir

No E: 535 944 305

Prix brut TVA excl.: 99,00 CHF

### Description du produit

- Pour montage au mur apparent avec zone à 180° pour la détection fiable des mouvements
- Réglage en continu de la minuterie, de la luminosité et de la portée
- Relais de commutation haute performance pour tous les types de charges courants (ballasts électroniques, appareillages LED incl.)
- Montage rapide avec socle enfichable

### Illustrations

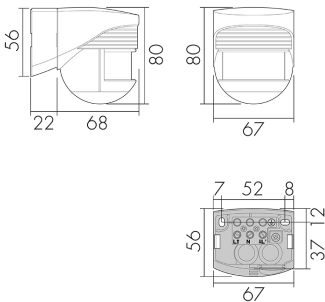

Dimensions en mm

### Schémas de détection

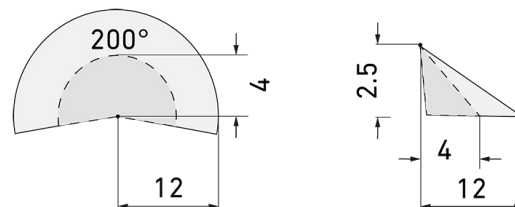

Dimensions en m

à gauche: vue du dessus, à droite: vue latérale

- ..... Portée pour des activités assises (présence)
- - - Portée avec une approche directe (radial)
- Portée avec une approche latérale (tangential)

### Caractéristiques techniques

#### Caractéristiques de montage

Catégorie de montage	Apparent étanche (NAP)
Adapté à un montage mural	oui

Hauteur de montage recommandée [m]	2.5
Hauteur de montage max. [m]	10
Type de raccordement	Collier de serrage à vis
<b>Matériel et type de construction</b>	
Largeur [mm]	67
Hauteur [mm]	80
Profondeur [mm]	90
Matériel	Plastique
Qualité de matériel	Polycarbonate
Indice de protection [IP]	44
Température de service [°C]	-25 °C - +55 °C
Classe de protection	II
Marque de test	CE
Sans halogène	oui
Résistant aux UV	PC résistant aux UV
Couleur	Noir
Code couleur (similaire)	RAL 9005
<b>Caractéristiques électronique</b>	
Tension d'alimentation	230 V (+/- 10 %)
Type de tension	AC
Fréquence secteur [Hz]	50 - 60
Construction détecteur courant max. [A]	10
<b>Caractéristiques de capteur</b>	
Portée pour le passage latéral (mouvement tangentiel) [m]	12
Portée pour l'approche vers la lentille (mouvement radial) [m]	4
Angle de détection [°]	200
Nombre de capteurs PIR	2
Nombre de détecteurs de luminosité	1
Sensibilité lumineuse réglable	oui
<b>Caractéristiques de fonction</b>	
Modèle	Détecteur de mouvement
Quantité de canaux	1
<b>Physische Ausgänge</b>	
Nombre de zones de commutation	1
Charges capacitives	oui
Sensibilité lumineuse [lx]	2 - 1000

**Ausgang [1]**

Puissance de commutation max.	2300 W (cos φ=1)
Courant de démarrage max.	800 A (max. 200 μs)
Temporisation min.	4 s
Temporisation max.	10 min

**Schemi**

**Fonctionnement normal**

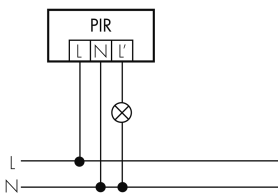

**Fonctionnement normal avec circuit RC**

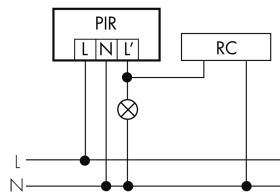

**Fonctionnement normal avec bouton externe**

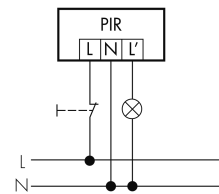

**Fonctionnement en parallèle**

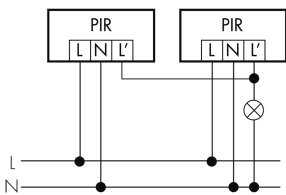

**Fonctionnement avec interrupteur rotatif «Manuel - 0 - Automatique»**

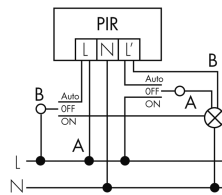

**Fonctionnement en continu avec interrupteur externe**

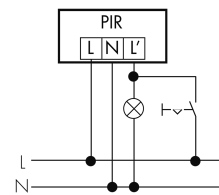

**Accessoires**



**RC-1**  
Circuit RC Mini  
No E: 535 999 097  
Prix brut TVA excl.: 12,00 CHF



**RC-HU**  
Circuit RC pour montage DIN rail  
No E: 578 500 019  
Prix brut TVA excl.: 18,00 CHF



**BSK-RC/W**  
Grille de protection pour montage mural,  
blanc  
No E: 535 998 375  
Prix brut TVA excl.: 31,00 CHF