



LC 180 Mini/S

Détecteur de mouvement 10A, noir

No E: 535 948 305

plus disponible

Description du produit

- Pour montage au mur avec zone à 180° pour la surveillance de petites surfaces à l'extérieur
- Design très compact de très petites dimensions
- Réglage en continu de la minuterie, de la luminosité et de la portée
- Relais de commutation haute performance pour tous les types de charges courants (ballasts électroniques, appareillages LED incl.)
- Avec caches clipsables

Illustrations

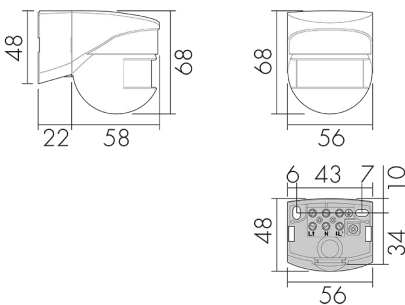

Dimensions en mm

Schémas de détection

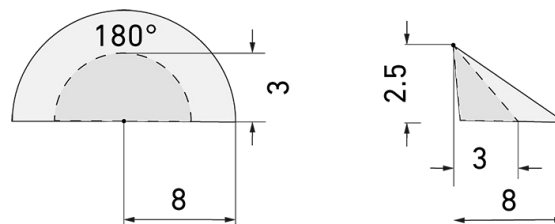

Dimensions en m

à gauche: vue du dessus, à droite: vue latérale

- Portée pour des activités assises (présence)
- - - Portée avec une approche directe (radial)
- Portée avec une approche latérale (tangential)

Caractéristiques techniques

Caractéristiques de montage

Catégorie de montage

Apparent étanche (NAP)

Adapté à un montage mural	oui
Hauteur de montage recommandée [m]	2.5
Hauteur de montage max. [m]	10
Type de raccordement	Collier de serrage à vis
Matériel et type de construction	
Largeur [mm]	56
Hauteur [mm]	68
Profondeur [mm]	80
Matériel	Plastique
Qualité de matériel	Polycarbonate
Indice de protection [IP]	44
Température de service [°C]	-25 °C - +55 °C
Classe de protection	II
Marque de test	CE
Sans halogène	oui
Résistant aux UV	PC résistant aux UV
Couleur	Noir
Code couleur (similaire)	RAL 9005
Caractéristiques électronique	
Tension d'alimentation	230 V (+/- 10 %)
Type de tension	AC
Fréquence secteur [Hz]	50 - 60
Caractéristiques de capteur	
Portée pour le passage latéral (mouvement tangentiel) [m]	8
Portée pour l'approche vers la lentille (mouvement radial) [m]	3
Angle de détection [°]	180
Nombre de capteurs PIR	2
Nombre de détecteurs de luminosité	1
Sensibilité lumineuse réglable	oui
Caractéristiques de fonction	
Modèle	Détecteur de mouvement
Quantité de canaux	1
Physische Ausgänge	
Nombre de zones de commutation	1
Charges capacitives	oui
Sensibilité lumineuse [lx]	2 - 1000

Ausgang [1]

Puissance de commutation max.	2300 W (cos φ=1)
Courant de démarrage max.	800 A (max. 200 μs)
Temporisation min.	4 s
Temporisation max.	10 min

Schemi

Fonctionnement normal

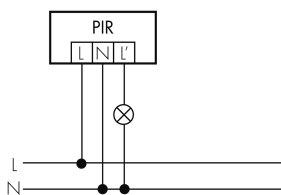

Fonctionnement normal avec circuit RC

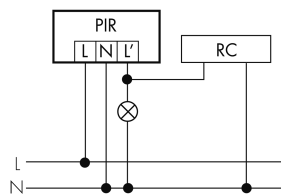

Fonctionnement normal avec bouton externe

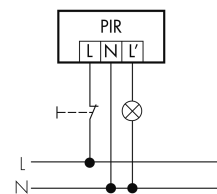

Fonctionnement en parallèle

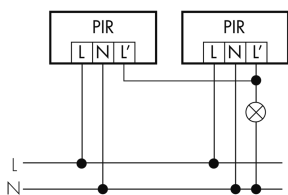

Fonctionnement avec interrupteur rotatif «Manuel - 0 - Automatique»

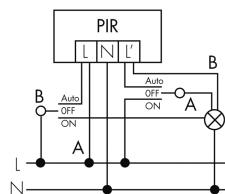

Fonctionnement en continu avec interrupteur externe

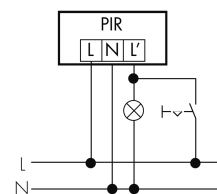

Accessoires



RC-1
Circuit RC Mini
No E: 535 999 097
Prix brut TVA excl.: 12,00 CHF



RC-HU
Circuit RC pour montage DIN rail
No E: 578 500 019
Prix brut TVA excl.: 18,00 CHF



BSK-RC/W
Grille de protection pour montage mural,
blanc
No E: 535 998 375
Prix brut TVA excl.: 31,00 CHF