

Lybra-LP180-4-B

Luminaire intelligent TRIVALITE avec détecteur de présence

No E: 941 300 579

jusqu'à épuisement des stocks



Description du produit

- Éclairage d'orientation pour des exigences élevées en matière de sécurité dans les maisons de retraite, hôpitaux, bâtiments publics, etc.
- Technologie LED longue durée à économie d'énergie
- Produit de haute qualité
- Luminaire intelligent pour montage suspendu au plafond, linéaire
- Détection de la présence à infrarouge passif à haute sensibilité et anti-interférences
- Varie et active la lumière en fonction de la présence et de la lumière du jour
- Mise en réseau simple par liaison radio ou fil de communication des luminaires intelligents préconfigurés
- 2 entrées pour la surmodulation par bouton-poussoirs, horloge programmable ou détecteurs de mouvement
- Fonctions chenillard
- Design intemporel en aluminium anodisé
- Prêt à fonctionner immédiatement grâce aux programmes de commande préconfigurés
- Identification DC avec appel automatique du programme de commande d'éclairage de secours

Illustrations

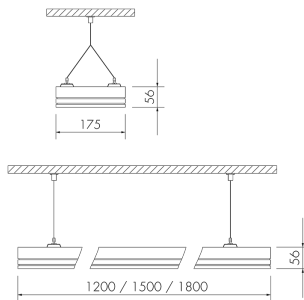

Dimensions en mm

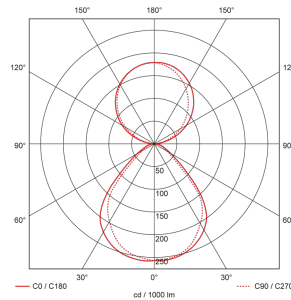

Schémas de détection



Dimensions en m

à gauche: vue du dessus, à droite: vue latérale

- Portée pour des activités assises (présence)
- - - Portée avec une approche directe (radial)
- Portée avec une approche latérale (tangential)

Caractéristiques techniques

Technologie d'éclairage	
Température de couleur [K]	4000
Indice de rendu des couleurs (CRI)	> 85
Source lumineuse	LED
Rayonnement directe-indirecte	60 % / 40 %
Rendement [lm/W]	107
Emission de lumière	Dirècte, Dirècte/indirècte
Flux lumineux (après le diffuseur) [lm]	7900
Caractéristiques de montage	
Catégorie de montage	Montage en suspension
Adapté à un montage au plafond	oui
Hauteur de montage recommandée [m]	2.5 - 3

Type de raccordement	Borne enfichable
Matériel et type de construction	
Largeur [mm]	175
Hauteur/profondeur [mm]	56
Longueur [mm]	1800
Indice de protection [IP]	40
Classe de protection	I
Marque de test	CE
Protection de la surface du boîtier	Anodisé
Couleur	Gris
Caractéristiques électronique	
Tension d'alimentation	230 V
Type de tension	AC
Fréquence secteur [Hz]	50 - 60
Longueur maximale du câble de données «D» [km]	1
Puissance du système [W]	72
Caractéristiques de capteur	
Portée pour le passage latéral (mouvement tangentiel) [m]	5
Portée pour l'approche vers la lentille (mouvement radial) [m]	1.5
Portée pour personnes assises (présence) [m]	1.5
Angle de détection [°]	360
Caractéristiques de fonction	
Programme d'origine	oui
Télécommandable (IR)	Avec Dongle IR-Bluetooth (IR-Connect), avec App Swisslux (iOS, Android)
Commande	TRIVALITE
Adapté pour une transmission sans fil	oui
Physische Ausgänge	
Réglage de lumière constante	oui
Éclairage d'orientation	oui
Sensibilité lumineuse [lx]	1 - 1000
Ausgang [1]	
Sortie de commande	Communication IL-C
Semi-automatique	oui
Caractéristiques de fonction [Entrée]	
Contact d'entrée pour slave	oui
Contact d'entrée pour bouton poussoir	oui

Caractéristiques de fonction [Entrée 2]

Contact d'entrée pour slave oui

Contact d'entrée pour bouton poussoir oui

Déclarations

Indice d'efficacité énergétique luminaire/système F

Durée de vie L70/B10 à 25 °C [h] 50000

Éclairage de secours

Adapté à l'éclairage de secours oui

Éclairage de secours avec 230 V

Étendue de la livraison

Suspension fournie oui

Avec appareillage LED, oui

Détecteur PIR oui

Source lumineuse oui

Avec capteur de lumière oui

Schemi

Groupes/Systèmes cablés

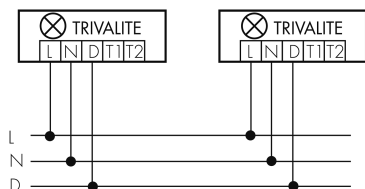

Groupes/Systèmes radio

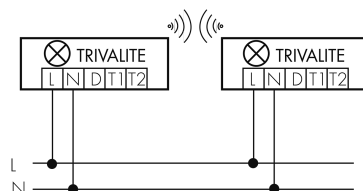

Fonctionnement groupes/Fonctionnement système via 2 groupes de fusibles

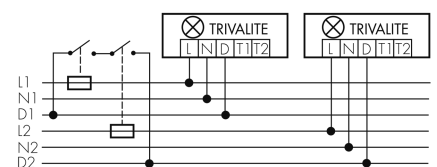

Fonctionnement normal avec bouton externe

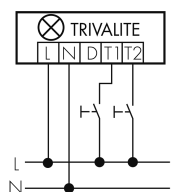

Fonctionnement Master-Slave

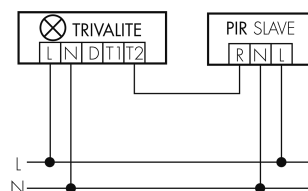

Accessoires



IR-Connect

Interface Bluetooth-IR TRIVALITE

No E: 941 933 999