



LC 200/S

Rilevatore di movimento 10A, nero

No E: 535 944 305

Prezzi brutto IVA escl. 99,00 CHF

Descrizione del prodotto

- Per il montaggio fuori muro al parete con zona a 180° per il rilevamento affidabile dei movimenti
- Tempo di ritardo, luminosità e campo di rilevazione uniformemente regolabile
- Con relè di gran rendimento per l'allacciamento di tutti i tipi di carichi d'uso comune (alimentatore elettronico, reattori LED incl.)
- Montaggio facile e rapido su zoccolo ad innesto

Illustrazioni

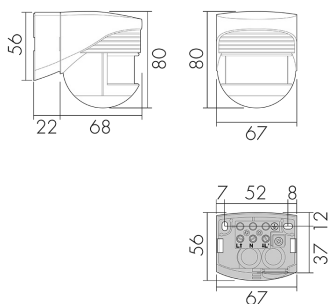

Dimensioni in mm

Schemi di rilevamento

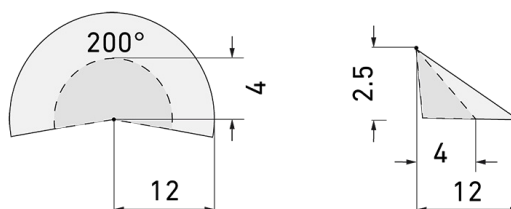

Dimensioni in m

a sinistra: vista dall'alto, a destra: vista laterale

- Portata per le attività sedentarie (zona di presenza)
- - - Portata dirigendosi verso la lente (movimento radiale)
- Portata passando lateralmente (movimento tangenziale)

Caratteristiche tecniche

Caratteristiche di montaggio

Categoria di montaggio

Sopra intonaco per ambienti umidi (NAP)

Adatto per montaggio a parete	sì
Altezza di montaggio raccomandata [m]	2.5
Altezza di montaggio max. [m]	10
Tipo di collegamento	Morsetto a vite
Materiale e forma di costruzione	
Larghezza [mm]	67
Altezza [mm]	80
Profondità [mm]	90
Materiale	Plastica
Qualità di materiale	Policarbonato
Grado di protezione [IP]	44
Temperatura di esercizio [°C]	-25 °C - +55 °C
Classe di protezione	II
Voto di prova	CE
Senza alogeni	sì
Resistente ai raggi UV	PC resistente ai raggi UV
Colore	Nero
Codice colore (simile)	RAL 9005
Caratteristiche elettronico	
Tensione di alimentazione	230 V (+/- 10 %)
Tipo di tensione	AC
Frequenza di rete [Hz]	50 - 60
Costruzione rilevatore costruzione max. [A]	10
Caratteristiche di sensore	
Portata passando lateralmente (movimento tangenziale) [m]	12
Portata dirigendosi verso la lente (movimento radiale) [m]	4
Angolo di rilevamento [°]	200
Numero di sensori PIR	2
Numero di sensore di luminosità	1
Luminosità di intervento regolabile	sì
Caratteristiche di funzionamento	
Modello	Rilevatore di movimento
Quantità di canali	1
Physische Ausgänge	
Numero delle zone di commutazione	1
Adatto per carico capacitivo	sì

Luminosità di intervento [lx]	2 - 1000
Ausgang [1]	
Potenza max. di commutazione	2300 W (cos φ=1)
Corrente di inserzione max.	800 A (max. 200 μs)
Temporizzazione min.	4 s
Temporizzazione max.	10 min

Schemi

Funzionamento normale

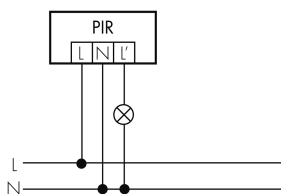

Funzionamento normale con filtro RC

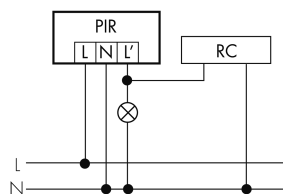

Funzionamento normale con tasto esterno

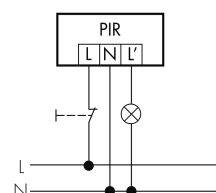

Funzionamento in parallelo

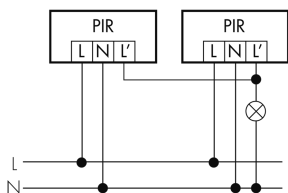

Funzione con commutatore rotativo «Manuale - 0 - Automatico»

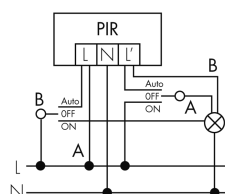

Funzionamento permanente con interruttore esterno

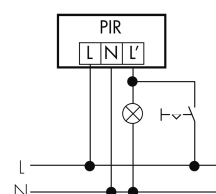

Accessori



RC-1
Filtro RC mini
No E: 535 999 097
Prezzi brutto IVA escl. 12,00 CHF



RC-HU
Filtro RC per montaggio su barra DIN
No E: 578 500 019
Prezzi brutto IVA escl. 18,00 CHF



BSK-RC/W
Griglia di protezione per montaggio a muro, bianco
No E: 535 998 375
Prezzi brutto IVA escl. 31,00 CHF