

Montage avec bague de fixation

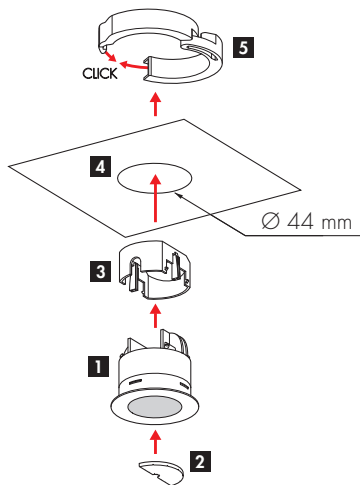

1. Capteur neutre
2. Clips de recouvrement
3. Couvercle de protection
4. Plafond (Trou Ø 44 mm)
5. Bague de fixation

3 Mise en service/Réglages

Base de données des produits KNX

L'adressage et le paramétrage des composants KNX de B.E.G. sont effectués avec le logiciel ETS. Vous trouverez la base de données actuelle des produits KNX sur Internet à l'adresse <http://www.swisslux.ch>.

Avant la mise en service d'un détecteur, il est impératif de toujours vérifier la version du logiciel indiquée sur l'étiquette de l'appareil. Celle-ci doit absolument correspondre à la base de données des produits à importer.

Remarque: À l'intérieur de la base de données des produits KNX B.E.G. Luxomat, il existe en Suisse des dénominations de produits différentes de la dénomination originale du fabricant. Pour choisir le logiciel adéquat, veuillez employer le récapitulatif suivant aux fins de la mise en service de l'appareil.

Dénomination d'article Suisse

PD11 S 360 KNX, weiss

Dénomination du produit dans la banque de données des produits

PD11-KNX-Flat-DE

Phase d'initialisation/coupure de tension du bus

Après l'application de la tension du bus et après chaque coupure de tension du bus, le détecteur commence une phase d'initialisation qui dure de 1 à 5 secondes. Pendant la phase d'initialisation, la LED d'affichage des mouvements est allumée (voir ci-dessous). Le comportement du détecteur juste après la coupure de tension est réglable dans les paramètres.

Mode programmation/touche de programmation/LED

Pour pouvoir effectuer l'adressage et la programmation d'un détecteur KNX, la touche de programmation sur le détecteur doit être appuyée. Ceci lance le mode programmation. La LED de programmation allumée indique que le mode programmation est actif.

Vue d'arrière

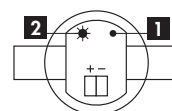

Vue de face

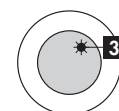

1. Touche de programmation
2. LED: affichage du mode de programmation
3. LED: affichage des mouvements

4 Zone de détection

Vue de dessus

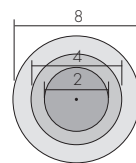

Vue latérale

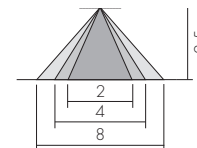

- Portée pour le passage latéral (mouvement tangentiel) Ø env. 8 m
- Portée pour l'approche vers la lentille (mouvement radial) Ø env. 4 m
- Portée pour personnes assises Ø env. 2 m

* Si installé à une hauteur de montage d'env. 2,5 à 3 m. Les hauteurs de montage inférieures réduisent la portée atteinte. Les hauteurs de montage supérieures augmentent la portée tout en diminuant la sensibilité.

5 Exclusion des sources de perturbation

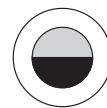

Clips de recouvrement pour la limitation de la zone de détection jusqu'à 180°

6 Lieu de montage

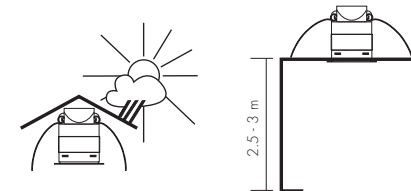

Monter l'appareil dans un endroit protégé au plafond à une hauteur de montage d'env. 2,5 à 3 m. Le champ doit être libre, car les rayons infrarouges ne traversent ni les objets opaques ni les vitres.

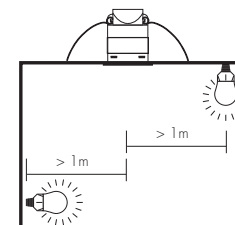

Distance minimum de l'éclairage allumé, de face ou latéral par rapport à l'appareil: 1 m



Un montage qui n'est pas effectué dans les règles de l'art ou une utilisation non conforme peuvent perturber ou rendre impossible le fonctionnement correct de l'appareil.

7 Modes de fonctionnement

Description des objets/fonctions

Les détecteurs KNX de B.E.G. disposent des modes de fonctionnement de base décrits ci-après. Vous trouverez la description détaillée des fonctions de tous les objets et paramètres KNX disponibles de la version du logiciel correspondante sur Internet à l'adresse <http://www.swisslux.ch>. Pour épuiser toutes les possibilités de l'ensemble des fonctions de l'appareil et pour en garantir le fonctionnement parfait, il est vivement recommandé à chaque utilisateur d'étudier le document.

Automatique

En mode de fonctionnement automatique, la sortie à activer est toujours activée automatiquement lors de la détection d'un mouvement (la sortie lumière uniquement lorsque l'obscurité est détectée). La sortie est automatiquement désactivée lorsqu'il n'y a plus de mouvement (resp. la sortie lumière aussi en cas de luminosité suffisante de l'environnement).

Semi-automatique

En mode Semi-automatique, la sortie à activer doit toujours être allumée manuellement par un bouton poussoir. La sortie est automatiquement désactivée lorsqu'il n'y a plus de mouvement (resp. la sortie lumière aussi en cas de luminosité suffisante de l'environnement).

1 Utilisation/Fonctionnement

Exemple d'installation

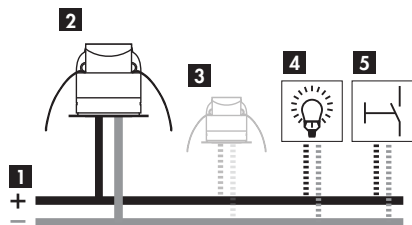

1. KNX-BUS 24 V DC
2. Détecteur KNX en fonctionnement Master
3. Détecteur KNX en option en fonctionnement Slave (non compris dans l'étendue de la livraison)
4. Actionneur de lumière KNX (non compris dans l'étendue de la livraison)
5. Bouton poussoir KNX (non compris dans l'étendue de la livraison)

Remarque: Lorsque plusieurs détecteurs commandent le même groupe d'éclairage, il est impératif qu'un détecteur soit défini comme Master. Tous les autres détecteurs sont ensuite paramétrés avec le logiciel de programmation ETS comme Slave et reliés à l'objet d'entrée Slave du Master.

2 Construction/Montage

Montage avec fixation à ressort

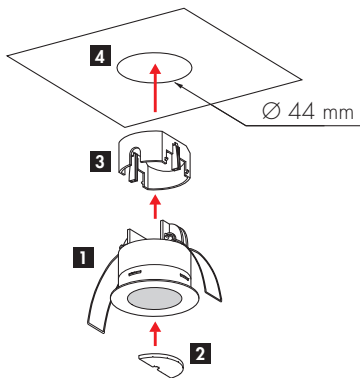

Fonctionnement Slave

Lorsque plusieurs appareils commandent le même groupe d'éclairage, il est impératif qu'un appareil soit défini comme Master («Fonctionnement normal» (automatique) ou «semi-automatique»). Tous les autres appareils doivent être passés en fonctionnement Slave et servent uniquement à augmenter la zone de détection du Master.

8 Schémas de raccordement

Attention: Les détecteurs KNX de B.E.G. doivent être installés uniquement par du personnel qualifié.

Pour pouvoir garantir le fonctionnement correct des appareils, il est impératif que toutes les directives et les normes de la technologie KNX soient respectées lors de l'installation. Les détecteurs KNX de B.E.G. sont conçus pour être raccordés à des circuits basse tension. Le raccordement à la basse tension (230 V CA) entraînera une détérioration irréversible de l'appareil.

Fonctionnement normal

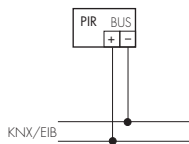

Tous les composants utilisables en association avec le détecteur KNX, ainsi que les actionneurs, les boutons poussoirs, etc. communiquent avec le détecteur exclusivement via le BUS KNX.

10 Données techniques

Tension d'alimentation: KNX/EIB, 24 V DC

Zone de détection: 360°

Portée: Ø 8 m pour le passage latéral (mouvement tangentiel), Ø 4 m pour l'approche vers la lentille (mouvement radial), Ø 2 m pour personnes assises

Hauteur de montage recommandée: 2,5 à 3 m (max. 4 m)

Sortie lumière: Sortie de commutation/dimmer: Contact logiciel, Puissance de commutation: Dépend de l'actionneur, Temporisation: 1 s à 24 h 59 min 59 s (réglage en continu), Luminosité: 50 à 1200 Lux

CVC/Sortie présence 1: Sortie de commutation: Contact logiciel, Puissance de commutation: Dépend de l'actionneur, Temporisation: 1 s à 24 h 59 min 59 s (réglage en continu), Retard d'activation: 0 s à 60 min

CVC/Sortie présence 2: Sortie de commutation: Contact logiciel, Puissance de commutation: Dépend de l'actionneur, Temporisation: 1 s à 24 h 59 min 59 s (réglage en continu), Retard d'activation: 0 s à 60 min

CVC/Sortie présence 3: Sortie de commutation: Contact logiciel, Puissance de commutation: Dépend de l'actionneur, Temporisation: 1 s à 24 h 59 min 59 s (réglage en continu), Retard d'activation: 0 s à 60 min

Télécommandable (IR): IR-RC (Feuille de programmation IR-PD-KNX)

Semi-automatique: Oui

Éclairage d'orientation: Oui (temps/luminosité paramétrable)

Contact d'entrée pour Slave: Oui

Entrée pour bouton poussoir: Oui

Protection/Classe: IP20/II/CE

Température de service: -25 °C à +55 °C

Boîtier: PC résistant aux UV

La valeur crépusculaire est inadaptée à la situation donnée: Régler la valeur crépusculaire.

Le mode de fonctionnement semi-automatique est activé: En mode «semi-automatique», ce comportement est normal. Passer si nécessaire en mode «automatique» ou allumer la lumière avec le bouton poussoir.

La lumière est constamment allumée ou allumage non souhaité de la lumière dans l'obscurité

Mouvements thermiques permanents ou passages dans la zone de détection: Faire attention à la présence d'animaux, de radiateurs de chauffage ou de ventilateurs. Contrôler le fonctionnement correct de la détection de mouvements en recouvrant la lentille Fresnel. Lorsque le temps de temporisation réglé est écoulé, l'appareil doit éteindre la lumière.

La lumière est constamment allumée, même la journée

La valeur crépusculaire est inadaptée à la situation donnée: Régler la valeur crépusculaire.

La lumière raccordée s'allume trop tard ou la portée est trop faible

Le détecteur est monté trop haut/trop bas ou l'on s'approche frontalement vers l'appareil: Corriger le cas échéant la hauteur de montage/le lieu de montage voir «Zone de détection» ou «Lieu de montage»

13 Garantie

Les produits Luxomat sont fabriqués avec les moyens de production les plus modernes et sont testés en usine. Si néanmoins il devait apparaître un défaut, le fabricant offre une garantie aux conditions suivantes.

Durée: La durée est conforme aux directives légales.

Périmètre: L'appareil est remplacé ou réparé en usine par le fabricant, selon son choix, s'il est prouvé que durant la période de garantie l'appareil avait été rendu inutilisable, ou son utilisation considérablement dégradée, suite à un défaut de fabrication ou de matériel.

Exclusion: La garantie ne couvre pas l'usure naturelle ou les dégradations durant le transport et ne couvre pas non plus les dégradations résultant de la non-observation des instructions de mise en œuvre ou d'une installation non conforme aux normes VDE. Le fabricant n'est pas responsable des dommages indirects consécutifs et aux biens. Si la garantie s'applique, l'appareil sera retourné avec la carte de garantie complétée, la preuve d'achat, une brève description de la réclamation et par envoi suffisamment affranchi à Swisslux SA.

Attention! Sans carte de garantie ni preuve d'achat, le retour ne peut pas être traité sous garantie.

9 Dimensions [mm]

Vue de dessus

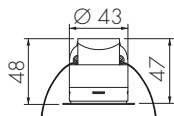

Vue de face

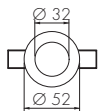

Vue d'arrière

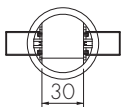

Trou

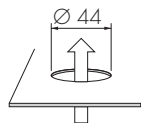

11 Articles/E-No/accessoires

Luxomat détecteurs de présence:

PD11 S 360 KNX, blanc 405 470 239

Luxomat Télécommandes:

IR-RC, Télécommande IR 535 949 005

Accessoires:

AS PD11, Set adaptateur UP pour PD11, blanc 535 999 008

EBG LUMINA, Boîtier d'encastrement pour béton 920 991 009

LUMINA sans tunnel

DK-EBG LUMINA 44, Couvercle 44 mm pour boîtier d'encastrement LUMINA 920 994 449

12 Recherche et résolution des défauts

Généralités

En plus des affichages d'erreurs énumérés ci-dessous, des défauts peuvent survenir également en raison de pannes du BUS KNX ou de mauvais paramétrages.

Paramétrage défectueux: Vous trouverez dans la description des objets et des fonctions la façon dont le détecteur réagit à différents paramétrages.

Panne du BUS KNX: Si des pannes en relation avec le câble électrique du BUS KNX surviennent, vous devez vérifier que le KNX a été installé correctement et que les directives et normes de la technologie KNX ont bien été respectées.

Lors du chargement du détecteur avec l'application, le message d'erreur suivant apparaît: version de BCU incompatible

La version du logiciel du détecteur et celle de la base de données importée dans l'ETS ne correspondent pas: <http://www.swisslux.ch> et l'utiliser pour la programmation.

Pas de lumière ou la lumière ne s'allume pas

La lampe est défectueuse: Remplacer l'agent lumineux

Représentation Suisse B.E.G.:

Swisslux SA

Industriestrasse 8

CH-8618 Oetwil am See

Tél: 043 844 80 80

Fax: 043 844 80 81

E-Mail: info@swisslux.ch

Internet: <http://www.swisslux.ch>