

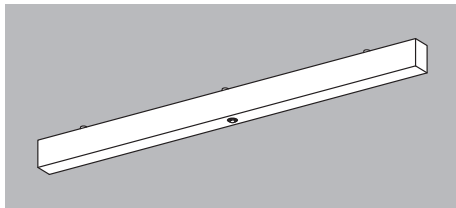

Lampada LED con rilevatore di movimento Cetus-L120 M

Cetus-L120(N)-3-M(S), Cetus-L120(N)-4-M(S), Cetus-L120(N)-3-(S), Cetus-L120(N)-4-(S)



1 Introduzione

La lampada intelligente Cetus-L120 M è una lampada a LED con B.E.G. integrato Rilevatore di movimento Luxomat PD9 S 360 LC. Il rilevatore di movimento fa in modo che la luce si spenga o si accenda in presenza di persone e quando è buio. La lampada può essere combinata con altre lampade intelligenti Cetus-L120 M. Tutto ciò che c'è da sapere sul funzionamento del B.E.G. I Luxomat PD9 S 360 LC sono riportati nelle istruzioni per l'uso del rilevatore di movimento in allegato. I modelli con luce di emergenza consentono l'alimentazione d'emergenza delle lampade per la durata di un'ora e sono dotati della funzione di autotest.

Attenzione! Le lampade di emergenza con batteria non sono adatte per essere montate in isolamento, né per essere utilizzate a una temperatura inferiore a 0° C.

2 Uso/Funzione

Esempio d'installazione

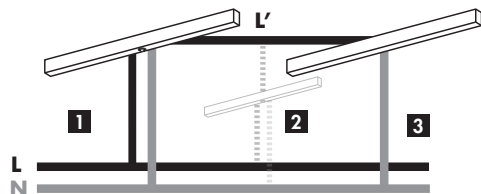

1. Cetus-L120x-x-M
2. Cetus-L120x-x-M nel circuito in parallelo (non inclusa)
3. Lampada supplementare (opzionale) senza rilevatore PIR

3 Costruzione/Montaggio

Luogo di montaggio

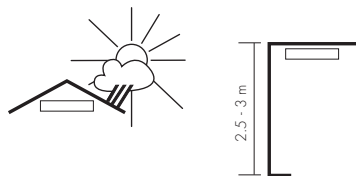

Se possibile, installare l'apparecchio in un luogo protetto alla parete a un'altezza di 2,5 fino a 3 m. È necessario fare attenzione al campo libero, poiché i raggi infrarossi non possono vedere attraverso oggetti solidi né attraverso i vetri.

Zona di rilevamento

Vista dall'alto

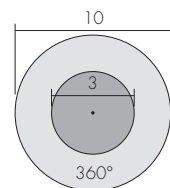

Vista laterale

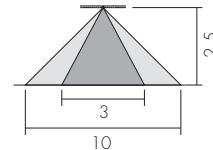

- Portata passando lateralmente (movimento tangenziale) ca. Ø 10 m*
- Portata dirigendosi verso la lente (movimento radiale) o per persone sedute ca. Ø 3 m*

* Per un'altezza di montaggio da ca. 2,5 fino a 3 m. Altezze di montaggio minori riducono la portata raggiunta. Altezze di montaggio maggiori aumentano la portata riducendo nel contempo la sensibilità.

L'apparecchio misura il calore emanato dalle persone o dalle altre fonti di calore (per es. animali, veicoli, ecc.) che si muovono nella zona di rilevamento. La portata ottenuta dipende in larga misura dalla direzione di movimento delle fonti di calore e dall'altezza di montaggio dell'apparecchio.

Adeguamento della zona di rilevamento/Esclusione delle fonti di disturbo

Con la clip di copertura inclusa si possono escludere fonti di disturbo e ridurre la portata. La clip di copertura può essere tagliata a una misura qualsiasi.

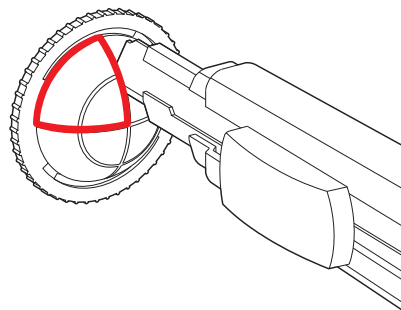

Costruzione

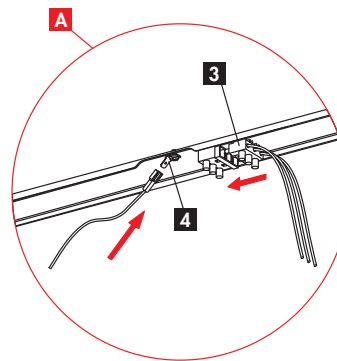
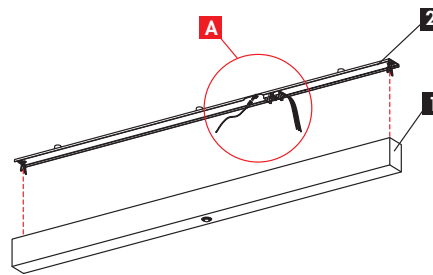

1. Copertura della lampada ed elettronica inclusa
2. Piastra di fissaggio
3. Connettore per alimentazione da 230 V, incl. L'
4. Connettore per la messa a terra

4 Schemi elettrici

Attenzione 230 V



Tutti i lavori alla rete 230 V devono essere eseguiti da personale specializzato! Disattivare l'alimentazione di rete prima dell'installazione.

Funzionamento normale

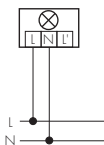

Regolazione della luce in base al movimento e alla luminosità

Funzionamento normale con lampada esterna

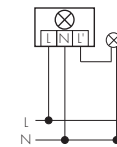

Funzionamento a luce continua con interruttore esterno

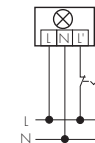

Consente di attivare manualmente l'illuminazione collegata. **Attenzione!** La luce deve essere spenta manualmente.

Funzionamento in parallelo

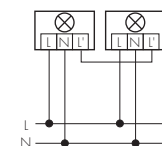

Non bisogna mai accendere più di 5 lampade in parallelo. Con un numero di lampade maggiore possono verificarsi frequenti errori di attivazione, dovuti ad esempio alla dimensione o alla visibilità ridotta della zona di rilevamento.

5 Luce d'emergenza

Modello con luce d'emergenza integrata

Tutte le lampade possono anche essere ordinate nella versione con luce d'emergenza integrata e autotest. In caso di mancanza di corrente, la lampada commuta nel funzionamento d'emergenza e assicura un'illuminazione conforme alle normative per tre ore tramite la batteria integrata.

Attenzione: Le lampade di emergenza con batteria non sono adatte per il montaggio nei materiali isolanti e per l'impiego a temperature inferiori di 0° C.

Allacciamento agli impianti di emergenza centrali

Le lampade intelligenti sono anche previste per l'allacciamento agli impianti di emergenza centrali con circuito a corrente continua. Nel caso di un black-out, la lampada riconosce autonomamente la commutazione nel funzionamento a corrente continua e attiva automaticamente il programma di comando di emergenza predefinito che accenderà la lampada al 10 % della potenza totale.

6 Dati tecnici

Categoria di montaggio: Montaggio sopra intonaco alla parete o al soffitto

Tensione alimentazione: 230 V AC +/- 10 %, 50 - 60 Hz

Numero massimo di lampade per disgiuntore di potenza: LS 10 A (B) 18 pz., LS 16 A (B) 30 pz.

Zona di rilevamento: 360°

Portata: Ø 10 m passando lateralmente (movimento tangenziale), Ø 3 m dirigendosi verso la lente (movimento radiale), Ø 3 m per persone sedute (presenza)

Altezza di montaggio raccomandata: 2,5 fino 3 m

Corpo illuminante: LED (non sostituibile)

Potenza del sistema: 26.5 W (senza luce di emergenza)

Classe di efficienza energetica: A++

Flusso luminoso: 3200 lm

Efficienza apparecchio: 121 lm/W

Temperatura di colore: 3000 K, 4000 K

Indice di resa cromatica: > 85

Durata: > 50'000 h

Percentuale di luce diretta-indiretta: 81.8 % / 18.2 %

Dimensioni [mm]: l x l x a 1200 x 55 x 95

Grado/classe di protezione: IP30/I/CE, IP43/I/CE (Versione per ambienti umidi)

Scatola: Vetro acrilico resistente ai UV, lamiera d'acciaio rivestita a polvere bianca

Luce di emergenza con batteria integrata: 1 h funzionamento di emergenza, 100 lm, Autotest, batteria NiMH, standby 0.8 W (le lampade non sono adatte per il montaggio nei materiali isolanti e per l'impiego a temperature inferiori di 0° C)

Luce di emergenza con 230 V DC: 200 lm

9 Articoli/E-No/accessori

Lampade LED di Swisslux

Cetus-L120-3-M, lampada LED con rilevatore di movimento, 3000 K	941 404 149
Cetus-L120-3-MS, lampada LED con rilevatore di movimento e luce di emergenza, 3000 K	941 405 149
Cetus-L120-4-M, lampada LED con rilevatore di movimento, 4000 K	941 404 549
Cetus-L120-4-MS, lampada LED con rilevatore di movimento e luce di emergenza, 4000 K	941 405 549
Cetus-L120-3, lampada LED, 3000 K	941 404 049
Cetus-L120-3-S, lampada LED e luce di emergenza, 3000 K	941 405 049
Cetus-L120-4, lampada LED, 4000 K	941 404 449
Cetus-L120N-3-M, lampada LED con rilevatore di movimento, IP43, 3000 K	941 414 149
Cetus-L120N-3-MS, lampada LED con rilevatore di movimento e luce di emergenza, IP43, 3000 K	941 415 149
Cetus-L120N-3, lampada LED, IP43, 3000 K	941 414 049

Accessori

IR-RC, Telecomando IR	535 949 005
IR-PD Mini, Telecomando IR Mini	535 949 035

10 Smaltimento



Questo apparecchio contiene degli elementi elettronici. Non deve essere smaltito con i normali rifiuti domestici. Al termine del suo ciclo vitale, smaltire l'apparecchio conformemente alle normative e leggi in materia.

11 Garanzia

Tutti i prodotti Swisslux sono realizzati con l'ausilio dei più moderni macchinari e delle più innovative tecnologie e vengono testati direttamente in fabbrica. Ciò nonostante, in caso di successiva comparsa di vizi o difetti dell'apparecchio, il produttore si impegna a rispondere in conformità alle condizioni di seguito riportate.

Durata: La durata della garanzia è di 5 anni.

Ambito di applicazione: Il produttore può decidere a sua discrezione se effettuare la riparazione gratuita dell'apparecchio presso il proprio stabilimento o se fornire un nuovo apparecchio qualora, entro i termini di garanzia, l'apparecchio risulti essere inservibile, ovvero la sua idoneità all'uso risulti gravemente compromessa, a causa di un difetto di produzione o di materiale chiaramente comprovabile.

Esclusioni: La garanzia non copre i deterioramenti dell'apparecchio dovuti alla naturale usura, né gli eventuali danni di trasporto. La garanzia inoltre non si estende ai danni insorti a seguito dell'inosservanza delle istruzioni di montaggio e in caso di installazione non conforme alle norme VDE. Il produttore non risponde dei danni indiretti, consequenziali e patrimoniali. Nel caso in cui venga fatto valere il diritto di garanzia, l'apparecchio deve essere spedito alla Swisslux SA, corredato di una prova di acquisto e di una breve descrizione del reclamo. Le spese di affrancatura sono a carico del cliente.

Attenzione! In assenza di una prova di acquisto, l'intervento in garanzia non potrà essere effettuato.

7 Dimensioni [mm]

Vista dall'alto

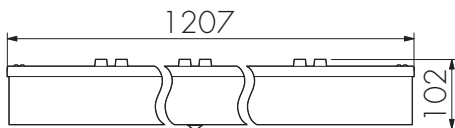

Vista posteriore

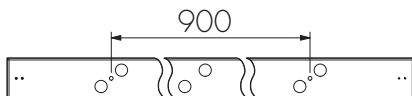

8 Diagramma intensità luminosa

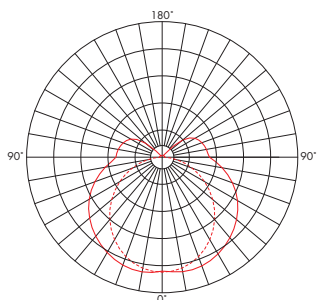

Swisslux SA
Industriestrasse 8
CH-8618 Oetwil am See
Tel: 043 844 80 80
Fax: 043 844 80 81
E-Mail: info@swisslux.ch
Internet: http://www.swisslux.ch

