

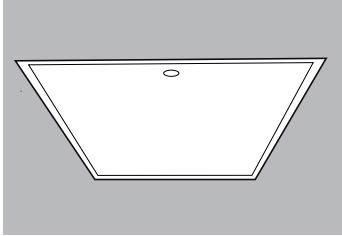

Istruzioni d'uso Lampada intelligente Vela TRIVALITE

Vela-Q600-B(S), Vela-Q625-B(S)



1 Introduzione

Grazie per aver scelto una lampada intelligente della Swislux SA! Grazie al nuovissimo sistema di gestione delle luci, incluso il sistema di rilevamento di presenza integrato e la regolazione automatica luminosità costante, la nostra lampada garantisce la massima efficienza abbinata a un comfort straordinario. Funziona sia come lampada singola che collegata in rete con diversi gruppi di illuminazione. La lampada si attiva automaticamente e si regola tramite varialuce, in funzione dell'eventuale presenza di persone e della percentuale di luce diurna.

La lampada dispone di una vasta selezione di programmi di comando, progettati in funzione delle applicazioni più comuni e modificabili all'occorrenza.

Le lampade possono venire collegate l'una all'altra oppure installate in gruppi. In questo caso i programmi di comando possono svolgere funzioni trasversali tra i vari gruppi.

Ogni lampada è dotata di due ingressi di comando per le funzioni tramite pulsante o di sovramodulazione.

Il rilevamento di presenza avviene tramite un sensore integrato a raggi infrarossi passivi.

2 Uso/Funzione

Esempio d'installazione

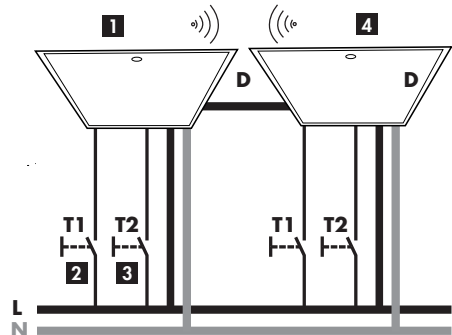

1. Vela-Qxx-B(S)
2. Pulsante per l'attivazione dell'ingresso di comando T1
3. Pulsante per l'attivazione dell'ingresso di comando T2
4. Pulsante Intelligente Leuchte TRIVALITE

3 Impostazione di default per il montaggio

Prima del montaggio, l'indirizzamento del gruppo d'illuminazione può essere eseguito tramite l'interruttore. È possibile eseguire l'indirizzamento anche tramite l'app mobile Swislux in combinazione con l'interfaccia IR/Bluetooth «IR Connect».

In diversi sistemi radio che devono funzionare separatamente il canale radio deve essere assegnato precedentemente attraverso l'interruttore corrispondente.

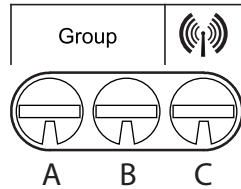

- A:** Interruttore codificato gruppi di illuminazione
B: Interruttore codificato gruppi di illuminazione
C: Interruttore codificato radio

Configurazione dei gruppi di illuminazione

Il raggruppamento delle lampade viene effettuato tramite due interruttori codificati esadecimale o con la App mobile di Swislux. In caso di messa in servizio con la App mobile di Swislux, le lampade possono essere posizionate in gruppi tranquillamente dopo il montaggio. L'indirizzo di gruppo è composto da 2 cifre (per ogni interruttore codificato 0-9 e A-F). Le lampade con identico indirizzo di gruppo fanno sempre parte dello stesso gruppo di illuminazione.

L'assegnazione sistematica dei gruppi può essere effettuata tramite una matrice superficiale, come riportato qui di seguito. Nell'esempio i gruppi vengono suddivisi e rappresentati come coordinate sugli assi x/y.

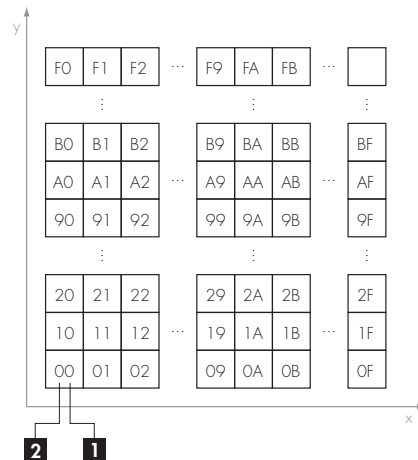

1. Interruttore codificato B
2. Interruttore codificato A

Attenzione: La selezione del gruppo FF non è consentita per il funzionamento normale. Su questo indirizzo vengono realizzati ad esempio gli aggiornamenti di sistema.

Configurazione del canale radio

Le lampade intelligenti possono essere collegate in un sistema tramite filo dati o via radio. In caso di collegamento tramite filo dati, le lampade diventano automaticamente parte di un sistema. Il sistema radio tuttavia deve essere sempre installato tramite App. Grazie ai diversi canali radio, è possibile far funzionare più sistemi installati via radio in maniera indipendente l'uno dall'altro. Le lampade con identico canale radio si collegano automaticamente tra di loro al momento della creazione di una rete di radiocomunicazione. La creazione di una rete di radiocomunicazione tramite App mobile può essere avviata nel menu laterale «Radio».

4 Costruzione/Montaggio

Luogo di montaggio

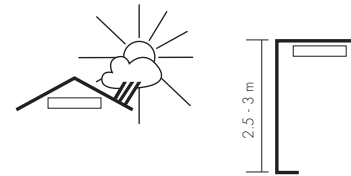

Se possibile, installare l'apparecchio in un luogo protetto alla parete a un'altezza di 2,5 fino 3 m. È necessario fare attenzione al campo libero, poiché i raggi infrarossi non possono vedere attraverso oggetti solidi né attraverso i vetri.

Zona di rilevamento

Vista dall'alto

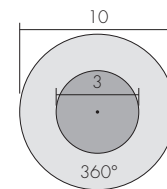

Vista laterale

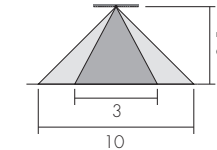

- Portata passando lateralmente (movimento tangenziale) ca. Ø 10 m*
- Portata dirigendosi verso la lente (movimento radiale) o per persone sedute ca. Ø 3 m*

* Per un'altezza di montaggio da ca. 2,5 fino a 3 m. Altezze di montaggio minori riducono la portata raggiunta. Altezze di montaggio maggiori aumentano la portata riducendo nel contempo la sensibilità.

L'apparecchio misura il calore emanato dalle persone o dalle altre fonti di calore (per es. animali, veicoli, ecc.) che si muovono nella zona di rilevamento. La portata ottenuta dipende in larga misura dalla direzione di movimento delle fonti di calore e dall'altezza di montaggio dell'apparecchio.

Adeguamento della zona di rilevamento/Esclusione delle fonti di disturbo

Con la clip di copertura inclusa si possono escludere fonti di disturbo e ridurre la portata. La clip di copertura può essere tagliata a una misura qualsiasi.

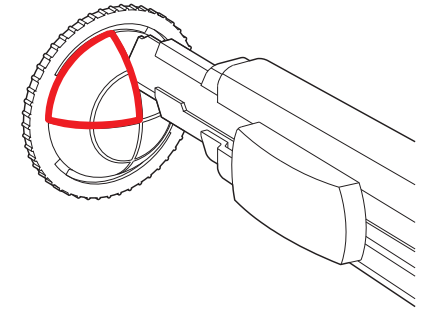

Costruzione

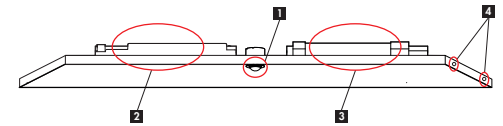

1. Sensore PIR
2. Modulo elettronico
3. Modulo luce d'emergenza (opzionale)
4. Fissaggio per accessori

5 Schemi elettrici

Attenzione 230 V



Tutti i lavori alla rete 230 V devono essere eseguiti da personale specializzato! Disattivare l'alimentazione di rete prima dell'installazione.

Funzionamento gruppi/Funzionamento sistema

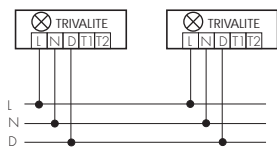

Per la comunicazione tra più lampade è sufficiente il filo dati «D» (topologia a bus), con una lunghezza massima consentita pari a 1 km.

Gruppi Radio/Sistema di comando

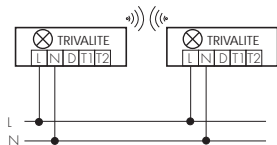

Per la comunicazione tra più lampade, in alternativa al filo dati, si può installare una rete di radiocomunicazione. Tali reti funzionano senza limitazione anche in maniera trasversale tra i gruppi fusibili.

Funzionamento gruppi/Funzionamento sistema attraverso 2 gruppi fusibili

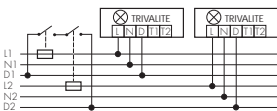

Per la comunicazione tra più lampade posizionate in gruppi fusibili diversi, si deve condurre il filo dati «D» attraverso un contatto ausiliario del rispettivo disgiuntore di potenza (LS). In questo modo viene garantito che, una volta disinserito il disgiuntore (LS), anche sul filo dati del gruppo non passi più corrente. In caso di utilizzo di un disgiuntore differenziale FI-LS/FI, anche il filo dati «D» va condotto attraverso il disgiuntore FI-LS/FI.

Funzionamento normale con pulsante esterno

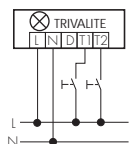

Per un'installazione ancora più facile, consigliamo l'utilizzo del pulsante radio con l'interruttore di trasmissione radio sulla lampada.

Funzionamento con rilevatore di presenza Slave di B.E.G. esterno

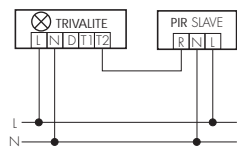

Nell'impostazione di fabbrica è possibile tramite contatto d'ingresso per pulsante T2, connettere un rilevatore slave di presenza di BEG, per l'ampliamento della zona di rilevamento.

6 Messa in funzione/Impostazioni

Creazione di una rete di radiocomunicazione

Se non è stato installato un filo dati, è possibile realizzare una comunicazione via radio. La messa in servizio tramite App mobile può venire avviata nel menu laterale «Radio». Attraverso la funzione «Visualizza il sistema» si può verificare se tutte le lampade sono state associate correttamente.

Selezione dei programmi di comando

Sono disponibili diversi programmi di comando (v. la tabella «Programmi di comando»). Il programma di comando può essere modificato sulla pagina principale della App e trasmesso a un gruppo o a un sistema.

Configurazione degli ingressi binari

Ogni lampada è dotata di due ingressi binari per le funzioni tramite pulsante o di sovramodulazione. Con la App mobile Swisstux si può selezionare l'ingresso di comando desiderato nel menu principale e adeguare la funzione. Infine è prevista la possibilità di stabilire se l'ingresso deve agire solo sul gruppo di illuminazione o sull'intero sistema.

Impostazioni configurate dall'utente

Per una migliore configurazione del sistema in base alle esigenze dell'utente, consigliamo di controllare, ed eventualmente adeguare, i seguenti parametri:

- Valore nominale luminosità (lux)
- Temporizzazione luce principale (h/m/s)
- Temporizzazione luce di orientamento (h/m/s)
- Luminosità luce di orientamento (%)

Reset della lampada

Attraverso il reset della lampada, vengono resettate tutte le lampade connesse allo stesso gruppo, tornando così alle impostazioni iniziali di fabbrica. Nell'app mobile la funzione reset si trova nel menu principale. L'applicazione del telecomando IR è descritta alla voce «Comando a distanza».

Reset del sistema

Attraverso il reset del sistema, vengono resettate tutte le lampade connesse fra di loro tramite via cavo o via radio, tornando così alle impostazioni iniziali di fabbrica. Nell'app mobile la funzione reset si trova nel menu principale. L'applicazione del telecomando IR è descritta alla voce «Comando a distanza».

7 Programmi di comando e funzioni

Programmi di comando

Vedi tabella riepilogativa «Programmi di comando» in allegato.

Spiegazione dei termini

Valore di soglia luminosit 

Funzionamento commutazione: In caso di mancato raggiungimento del valore di soglia e movimento, la lampada si accende automaticamente (a condizione che l'accensione automatica sia consentita dal programma di comando). In caso di superamento prolungato del valore di soglia, la lampada si spegne.

Regolazione automatica di luminosit  costante: In caso di mancato raggiungimento del valore di soglia e movimento, la lampada si accende automaticamente (a condizione che l'accensione automatica sia consentita dal programma di comando) e regola la luminosit  sul valore di soglia preimpostato. In caso di superamento prolungato del valore di soglia, la lampada si spegne.

Luce principale

La luce principale serve per illuminare ambienti e zone di passaggio e garantisce la luminosit  desiderata in presenza di persone.

Temporizzazione

All'accensione della lampada viene attivato il timer della temporizzazione che verr  resettato a ogni rilevazione di un movimento. A scadere del tempo di temporizzazione la lampada si spegne automaticamente.

Regolazione automatica di luminosit  costante

Nella modalit  di «regolazione automatica di luminosit  costante», la lampada regola automaticamente tramite variatore la luminosit  dell'ambiente sul valore Lux prestabilito dal valore di soglia «luminosit ».

Luce d'orientamento

Con la luce d'orientamento attiva, la luce non si spegne completamente al termine della temporizzazione, ma rimane accesa per un lasso di tempo preimpostato, mantenendosi su un valore di luminosit  di base. A seconda del programma di comando selezionato, la luce d'orientamento pu  funzionare anche indipendentemente dalla luce principale, ovvero in base al movimento e alla luminosit , o in modalit  permanente.

Automatico/Semiautomatico

Le lampade IL1 sono in grado di lavorare nelle modalit  di esercizio Automatico oppure Semiautomatico. Nella modalit  di funzionamento «Automatico» la luce viene automaticamente accesa con un movimento rilevato nell'oscurit . La luce si spegne automaticamente quando la luminosit  dell'ambiente   sufficiente o in assenza di movimento.

Nel funzionamento «Semiautomatico» la luce deve essere accesa sempre manualmente tramite un pulsante o con il telecomando. La luce si spegne automaticamente quando la luminosit  dell'ambiente   sufficiente o in assenza di movimento e pu  essere riaccesa automaticamente da un movimento entro 15 s dallo spegnimento causato dall'assenza di movimento. Trascorsi i 15 s, la luce pu  essere accesa solo manualmente mediante un pulsante o con il telecomando.

Funzionamento normale / Funzionamento corridoio

Nella modalit  di funzionamento corridoio, lo spegnimento temporaneo dell'illuminazione viene bloccato tramite un pulsante, cio , contrariamente a quanto avviene nel funzionamento normale, al termine dello spegnimento manuale l'apparecchio si trova nuovamente in modalit  di funzionamento automatico e la luce si accende di nuovo automaticamente in caso di movimento o di mancato raggiungimento del valore crepuscolare.

Sciame

Il concetto di sciame si riferisce sempre a pi  lampade, collegate l'una all'altra. La funzione a sciame comprende sempre pi  gruppi d'illuminazione. In caso di attivazione di un gruppo d'illuminazione tramite movimento o pulsante, non si accende solo il gruppo interessato, ma anche i gruppi d'illuminazione adiacenti che formano lo sciame. Lo sciame pu  illuminare con un'intensit  del 100 % oppure anche con una luminosit  ridotta. In alcuni programmi di comando   prevista anche la possibilit  di integrare un secondo sciame in aggiunta al primo. La luminosit  del secondo sciame pu  essere diversa da quella del primo. La disposizione delle lampade deve essere o lineare o a superficiale (vedi figura).

+/- 1 = 1. Sciame

+/- 2 = 2. Sciame

Sciame di sistema

System	System	System	System	System
System		System	System	System
System	System	System	System	System
System	System	System	System	System

Sciame superficiale e sciame di sistema

System	System	System	System	System
� 1	� 1	� 1	System	System
� 1		� 1	System	System
� 1	� 1	� 1	System	System
System	System	System	System	System
System	System	System	System	System

1. Scieme superficiale + 2. Scieme superficiale

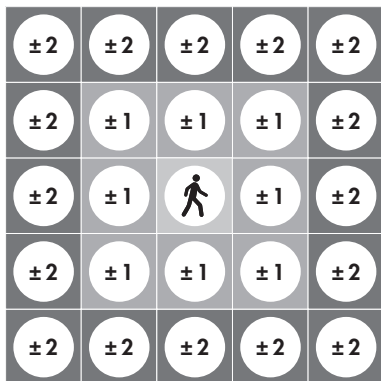

Sistema

Con sistema si intendono tutte le lampade collegate tra loro mediante filo di comando radio. Un sistema include normalmente più gruppi di lampade con indirizzi diversi.

Gruppo

Un gruppo comprende sempre una o più lampade con lo stesso indirizzo, che si comportano in maniera identica.

TouchDimm

Con la funzione di comando TouchDimm, si può accendere e spegnere premendo brevemente l'apposito pulsante. Tenendo premuto a lungo il pulsante si attiva la funzione di dimmerizzazione e la lampada aumenta o diminuisce l'intensità di illuminazione.

Programmi di comando ausiliari

Attraverso il contatto di ingresso per pulsante T2 si può commutare la lampada su un programma di comando ausiliario, tramite il quale tutte le caratteristiche del programma di comando vengono temporaneamente disattivate e sostituite dalle funzioni del programma ausiliario. Per maggiori informazioni sui programmi di comando ausiliari si rimanda alla tabella «Programmi di comando».

Funzione test

La funzione test permette di testare il rilevamento del movimento, consentendo così di verificare la portata e la precisione del rilevamento. Ad ogni movimento rilevato, la lampada si accende per 5 secondi. Se non viene registrato nessun movimento per 1 minuto, la lampada esce automaticamente dalla funzione test per tornare all'ultimo programma di comando selezionato.

Protezione di sistema

Con la protezione di sistema è possibile proteggere il sistema da eventuali accessi non autorizzati. Per attivare questa funzione si entra nel menu laterale della App alla voce «Protezione di sistema» e si crea una password a 4 cifre. Fintanto che l'App mobile Swisslux rimane aperta, è possibile procedere con ulteriori modifiche. Ad ogni riavvio della App viene richiesto l'inserimento della password. **Hardware-Reset:** Per sbloccare il sistema senza password, su una lampada del sistema l'interruttore codificato va impostato sul valore «FF». Dopo 10 secondi la password viene resettata.

8 Luce d'emergenza

Modello con luce d'emergenza integrata

Tutte le lampade possono anche essere ordinate nella versione con luce d'emergenza integrata e autotest. In caso di mancanza di corrente, la lampada commuta nel funzionamento d'emergenza e assicura un'illuminazione conforme alle normative per tre ore tramite la batteria integrata.

Attenzione: Le lampade di emergenza con batteria non sono adatte per il montaggio nei materiali isolanti e per l'impiego a temperature inferiori di 0°C.

Allacciamento agli impianti di emergenza centrali

Le lampade intelligenti sono anche previste per l'allacciamento agli impianti di emergenza centrali con circuito a corrente continua. Nel caso di un black-out, la lampada riconosce autonomamente la commutazione nel funzionamento a corrente continua e attiva automaticamente il programma di comando di emergenza predefinito che accenderà la lampada al 10 % della potenza totale.

9 Dati tecnici

Categoria di montaggio: Per il montaggio in soffitto sospeso

Tensione alimentazione: 230 V AC +/- 10 %, 50 - 60 Hz

Numero massimo di lampade sul disgiuntore di potenza: LS 10 A (C) 21 pz., LS 16 A (C) 36 pz.

Lunghezza massima del filo dati «D»: 1 km (sezione conduttore: 1.5 mm²)

Zona di rilevamento: 360°

Portata: Ø 10 m passando lateralmente (movimento tangenziale), Ø 3 m dirigendosi verso la lente (movimento radiale), Ø 3 m per persone sedute (presenza)

Altezza di montaggio raccomandata: 2,5 fino 3 m

Corpo illuminante: LED (non sostituibile)

Potenza del sistema: 42.5 W (senza luce di emergenza)

Classe di efficienza energetica: A+

Flusso luminoso: 4150 lm

Efficienza apparecchio: 98 lm/W

Temperatura di colore: 4000 K

Indice di resa cromatica: > 85

Durata: > 50'000 h

Percentuale di luce diretta-indiretta: 100 % / 0 %

Regolazione automatica luminosità costante: Sì

Semiautomatico: Sì

Luce d'orientamento: Sì (tempo/luminosità impostabile)

Contatto d'ingresso per pulsante: Sì (2x)

Dimensioni [mm]: l x l x a 595x595x40 bzw. 620x620x40

Grado/classe di protezione: IP30/I/CE

Scatola: Vetro acrilico resistente ai UV, Lamiera d'acciaio rivestita a polvere bianca

Luce di emergenza con batteria integrata: 1 h funzionamento di emergenza, 450 lm, Autotest, batteria NiMH, standby 0.8 W (le lampade non sono adatte per il montaggio nei materiali isolanti e per l'impiego a temperature inferiori di 0°C)

Luce di emergenza con 230 V DC: 200 lm

Dimensioni [mm]

Vista frontale

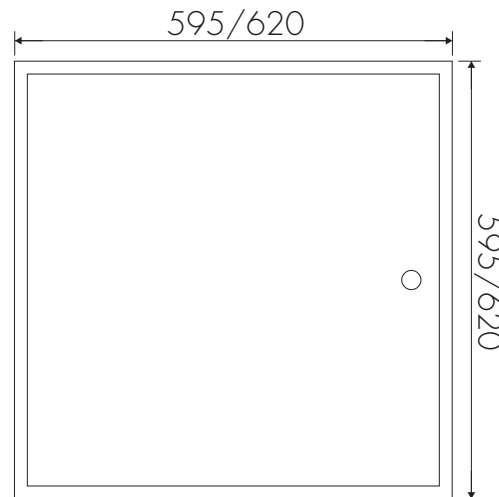

Vista dall'alto



Diagramma intensità luminosa



10 Articoli/E-No/accessori

Lampade LED di Swisslux

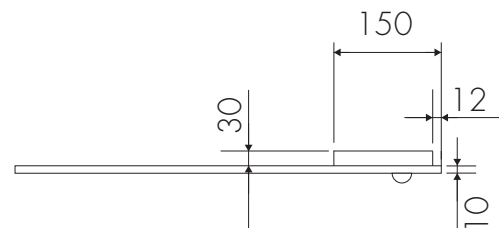
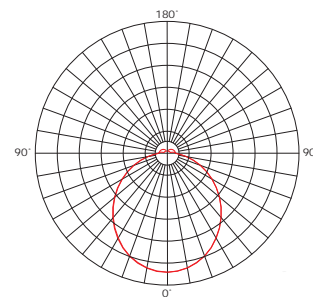
Vela-Q625-4-B, lampada LED con rilevatore di movimento, 4000 K 941 400 289

Vela-Q600-4-B, lampada LED con rilevatore di movimento, 4000 K 941 400 389

Aries-R35-X-XS, con luce di emergenza 9 .

Accessori

IR-Connect, Interfaccia Bluetooth-IR TRIVALITE 941 933 999

MBE-Vela-Qclip 941 900 019

MBE-Vela-H28P 941 900 029

11 Ricerca e risoluzione dei problemi

La portata della rilevazione dei movimenti è troppo piccola
L'apparecchio è stato montato troppo in alto/in basso o si accede frontalmente all'apparecchio: Eventualmente correggere l'altezza/ il luogo di montaggio (vedi «Zona di rilevamento» risp. «Luogo di montaggio»).

La luce non rimane accesa o non si accende
Il valore crepuscolare non si adatta alla situazione data: Regolare il valore crepuscolare.
Tensione di rete assente: Controllare il fusibile della sottodistribuzione.

La luce rimane sempre accesa o si verifica l'accensione indesiderata della luce quando è buio
Movimento termico costante o transitorio nella zona di rilevamento: Fare attenzione alla presenza di animali, termosifoni o ventilatori. Controllare il corretto funzionamento del rilevamento di movimento coprendo la lente Fresnel. Una volta terminata la temporizzazione impostata, l'apparecchio deve spegnere la luce.

12 Smaltimento



Questo apparecchio contiene degli elementi elettronici. Non deve essere smaltito con i normali rifiuti domestici. Al termine del suo ciclo vitale, smaltire l'apparecchio conformemente alle normative e leggi in materia.

13 Garanzia

Tutti i prodotti Swisslux sono realizzati con l'ausilio dei più moderni macchinari e delle più innovative tecnologie e vengono testati direttamente in fabbrica. Ciò nonostante, in caso di successiva comparsa di vizi o difetti dell'apparecchio, il produttore si impegna a rispondere in conformità alle condizioni di seguito riportate.

Durata: La durata della garanzia è di 5 anni.

Ambito di applicazione: Il produttore può decidere a sua discrezione se effettuare la riparazione gratuita dell'apparecchio presso il proprio stabilimento o se fornire un nuovo apparecchio qualora, entro i termini di garanzia, l'apparecchio risulti essere inservibile, ovvero la sua idoneità all'uso risulti gravemente compromessa, a causa di un difetto di produzione o di materiale chiaramente comprovabile.

Esclusioni: La garanzia non copre i deterioramenti dell'apparecchio dovuti alla naturale usura, né gli eventuali danni di trasporto. La garanzia inoltre non si estende ai danni insorti a seguito dell'inosservanza delle istruzioni di montaggio e in caso di installazione non conforme alle norme VDE. Il produttore non risponde dei danni indiretti, consequenziali e patrimoniali. Nel caso in cui venga fatto valere il diritto di garanzia, l'apparecchio deve essere spedito alla Swisslux SA, corredato di una prova di acquisto e di una breve descrizione del reclamo. Le spese di affrancatura sono a carico del cliente.

Attenzione! In assenza di una prova di acquisto, l'intervento in garanzia non potrà essere effettuato.

Swisslux SA
Industriestrasse 8
CH-8618 Oetwil am See
Tel: 043 844 80 80
Fax: 043 844 80 81
E-Mail: info@swisslux.ch
Internet: <http://www.swisslux.ch>

